

GLOX

multifunkční fén



návod k použití

Děkujeme, že jste si vybrali spotřebič značky GLOX.

Jsmo vděční za vaši důvěru a rádi bychom vám na následujících stránkách podrobně představili váš nový přístroj, včetně jeho funkcí a způsobů použití.

Před prvním použitím si prosím pečlivě přečtete následující pokyny a uschovejte si tento návod k použití pro budoucí potřeby.

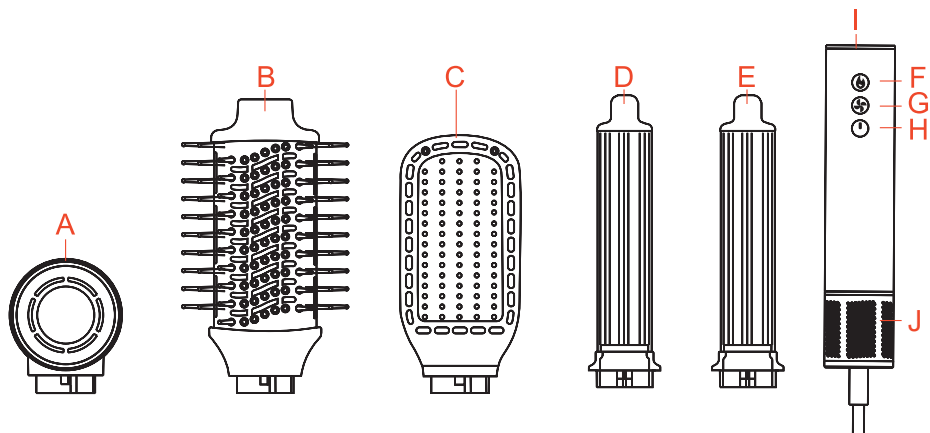

POPIS PRODUKTU

- A - Nástavec pro foukání
- B - Kulmovací kartáč
- C - Multifunkční kartáč
- D - Odnímatelný spirálový kulmovací nástavec (levý)
- E - Odnímatelný spirálový kulmovací nástavec (pravý)
- F - Regulace ohřevu
- G - Nastavení rychlosti vzduchu / automatického čištění filtru
- H - Zapnutí/vypnutí
- I - Rukojeť
- J - Kryt filtru přívodu vzduchu

Návod k obsluze

- Připevněte a zajistěte nástavce (A/B/C/D/E) dle potřeby do rukojeti (I).
- Otočte doleva pro uzamčení.
- Stiskněte tlačítko napájení (H), zařízení se spustí.
Stiskněte tlačítko napájení (H) na 3 sekundy, zařízení se vypne.
- Stiskněte tlačítko teploty (F) pro nastavení teploty (50 °C - 80 °C - 100 °C).
- Stiskněte tlačítko proudění vzduchu (G) pro nastavení rychlosti (Nízká - Střední - Vysoká).

Výměna stylingového nástavce

Nasadte nástavec na tělo přístroje tak, že zarovnáte vodící prvky obou částí a poté je k sobě přitlačte, přičemž hřeben jemně otáčejte ve směru hodinových ručiček, dokud neuslyšíte cvaknutí. Pro odstranění hřebenu otočte nástavec doleva a jemně jej stáhněte.

POUŽITÍ NÁSTAVCŮ

Stylingový nástavec je spirálový hřeben určený k natáčení vlasů.

- Ujistěte se, že je nástavec správně nasazen a pevně připevněn k rukojeti, otočte jej doprava. Nástavec je uzamčen, když uslyšíte zvuk „cvaknutí“.
- Pro odstranění otočte nástavec doleva. Jemně jej sundejte, jakmile uslyšíte zvuk „cvaknutí“.
- Foukaný kartáč

Pro vytváření krásných bočních vln.

- Napínací hřeben pro efektivnější zachycení vlasů
 - Pro použití napínacího hřebenu vložte vlasy pevně do kartáče.
- Kulatý kartáč Rozdělte vlasy na prameny a natočte je na kulatý kartáč. Pro uvolnění pramene stiskněte tlačítko nad ovládacím spínačem. Vlasy nečešte ihned po natočení, nejdříve je nechte vychladnout.

Zkontrolujte, zda napětí uvedené na rukojeti spotřebiče odpovídá vaší místní elektrické síti.

- Po umytí si vlasy důkladně osušte ručníkem.
- Zasuňte napájecí kabel do elektrické zásuvky.
- Zapněte spotřebič stisknutím tlačítka (H) a nastavte požadovanou úroveň teploty tlačítkem (F)
- V případě potřeby můžete během sušení přerušit přívod horkého vzduchu stisknutím tlačítka (G) pro studený vzduch.
- Po použití spotřebič vypněte tlačítkem (H) a vytáhněte napájecí kabel z elektrické zásuvky.



Nikdy neomotávejte napájecí kabel kolem spotřebiče, protože může dojít k jeho poškození. Pravidelně kontrolujte napájecí kabel a spotřebič na viditelné poškození.

ČIŠTĚNÍ SPOTŘEBIČE

- Spotřebič čistěte **suchým hadříkem**.
- Nástavce čistěte vlhkým hadříkem nebo je opláchněte pod tekoucí vodou.
- Před čišťením odstraňte nástavce ze spotřebiče.
- Před použitím nebo uložením se ujistěte, že jsou nástavce suché.**
- Spotřebič nikdy neoplachujte

Čištění filtrů: Základní pokyny

- Filtr je důležitou součástí zařízení, protože zachycuje prach a vlasy, které se mohou dostat do zařízení během jeho používání a skladování. Aby byl zajištěn stabilní provoz zařízení, je nezbytné pravidelné čištění filtru. **Doporučuje se čistit filtr každé 2-4 týdny.**

Postup čištění filtru:

- Krok 1:** Spusťte mřížku přívodu vzduchu tahem směrem dolů.
- Krok 2:** Prach a vlasy z filtru odstraňte pomocí suchého hadříku, kartáčku nebo pomocí automatického čištění

Postup pro automatické čištění filtru:

Přístroj nabízí i funkci automatického čištění filtru. Tuto funkci spustíte při vypnutém stavu se sundaným krytem filtru. Podržte cca 3 vteřiny tlačítko (G) pro nastavení rychlosti vzduchu, tím se spustí režim automatického čištění. Vzduch proudí opačným směrem po dobu 7 vteřin.

Důležité upozornění:

- POZOR!** Filtr nesmí být umýván pod tekoucí vodou, aby nedošlo k jeho poškození. Dodržováním těchto pokynů zajistíte dlouhou životnost a efektivní fungování vašeho zařízení.

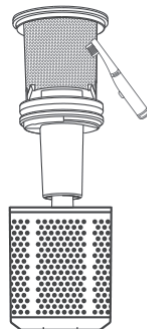



BEZPEČNOSTNÍ UPOZORNĚNÍ

Před použitím si prosím pozorně přečtete tento manuál a uschovejte ho pro budoucí použití.

Naše hodnoty a spolupráce:

Spravedlivá a odpovědná společnost: Spolupracujeme výhradně s dodavateli, kteří splňují naše přísná kritéria na ochranu zaměstnanců, prevenci jejich zneužívání a zajištění férových pracovních podmínek.

Komfortní řešení problémů: Pro vaše pohodlí jsme sjednotili kontaktní místa. Uvedené kontakty můžete využít i pro reklamace nebo pozáruční servis.

Aktuální návody: Nejnovější verzi návodu k použití naleznete na stránkách www.glox.cz.

Bezpečnostní informace:

Použití dětmi a osobami se sníženými schopnostmi: Spotřebič mohou používat děti od 8 let a starší, a osoby se sníženými schopnostmi, pokud jsou pod dozorem nebo byly poučeny o bezpečném používání.

Děti a spotřebič: Děti si se spotřebičem nesmějí hrát. Čištění a údržbu smí provádět pouze děti starší 8 let pod dozorem.

Poškozený přívodní kabel: Nepoužívejte spotřebič s poškozeným kabelem. V případě poškození kontaktujte autorizované servisní středisko pro výměnu.



Výstraha před vodou:

Nepoužívejte zařízení ve vaně, sprše nebo v blízkosti nádrží s vodou.

Nekontaktujte s vodou: Spotřebič se nesmí ponořit do vody nebo jiných tekutin. Nepoužívejte jej v blízkosti vody, jako je vana, umyvadlo nebo bazén. Pokud spotřebič spadne do vody, nevytahujte jej! Nejprve odpojte napájecí vidlici z elektrické zásuvky a teprve poté spotřebič vyjměte. V takových případech je nutné zanést spotřebič do odborného servisu k prověření jeho bezpečnosti a správné funkce.

Instalace proudového chrániče: Pro zvýšení bezpečnosti doporučujeme instalovat do elektrického obvodu koupelny proudový chránič (RCD) se jmenovitým vybavovacím proudem nepřevyšujícím 30 mA. Konzultujte instalaci s revizním technikem nebo elektrikářem.

Odpojení po použití: Po použití spotřebiče v koupelně jej vždy odpojte od elektrické sítě vytažením vidlice napájecího přívodu z elektrické zásuvky. Spotřebič představuje nebezpečí i ve vypnutém stavu, pokud je v blízkosti vody. Pokaždé odpojte spotřebič od napájení, pokud ho čistíte, demontujete, nebo necháváte bez dozoru.

Opatrnost při poškození: Nikdy nepoužívejte spotřebič, pokud má poškozený napájecí přívod nebo vidlici, nepracuje správně, upadl na zem a poškodil se, nebo spadl do vody. V takových případech zanešte spotřebič do odborného elektroopravny.

Bezpečné manipulace: Nikdy nezapojujte ani nevytahujte napájecí vidlici mokřými rukama a netahejte za napájecí přívod. Po použití spotřebič vypněte, odpojte od sítě a nechte vychladnout, poté uložte na suché místo mimo dosah dětí.

Dohled a umístění: Spotřebič nenechávejte v chodu bez dozoru a neodkládejte na horké tepelné zdroje. Nepoužívejte jej ve vlhkém nebo mokřém prostředí ani v prostorách s nebezpečím požáru či výbuchu.

Ochrana před přehřátím: V žádném případě se nesmí zakrývat průchody vzduchu. Zabraňte vniknutí nečistot, jako jsou třeba např. prach, vlasy a jiné nečistoty. Pokud se spotřebič přehřeje, automatická tepelná pojistka přeruší přívod proudu. Vypněte spotřebič, odpojte ho z elektrické sítě a nechte vychladnout. Nepokládejte zapnutý nebo nevychladnutý spotřebič na hořlavé povrchy.

Péče o napájecí přívod: Zabraňte poškození napájecího přívodu ostrými předměty, otevřeným plamenem nebo ponořením do vody. Neovíňte přívod kolem spotřebiče a zabraňte jeho volnému visení přes hrany.

Použití pouze pro určený účel: Spotřebič a jeho příslušenství používejte pouze k účelům popsaným v návodu. Výrobce nenes odpovědnost za škody způsobené nesprávným používáním.

Dodržování návodu: Při nesprávném používání spotřebiče, které není v souladu s návodem k obsluze, existuje riziko poranění. Dodržujte všechna bezpečnostní upozornění a pokyny pro zajištění bezpečného používání spotřebiče.

Důležité upozornění! Fén, jeho příslušenství a filtr obsahují **silné magnety**. Nikdy je **nedávejte do kontaktu s implantovanými lékařskými přístroji, např. kardiostimulátory nebo defibrilátory**. Magnetické pole těchto zařízení může vážně ovlivnit jejich správnou funkci a ohrozit vaše zdraví. Prosíme, **dbejte na maximální opatrnost** a udržujte tyto předměty v **bezpečné vzdálenosti od lékařských implantátů**. Vaše zdraví je naší prioritou!

Funkce ionizace fénu:

Generátor záporných iontů: Fén je vybaven generátorem, který produkuje záporné ionty. Tyto ionty mají klíčovou roli při péči o vlasy během vysoušení.

Neutralizace kladného náboje: Záporné ionty pronikají do vlasové struktury a neutralizují kladný náboj. Tím se výrazně snižuje možnost nahromadění statické elektřiny, která může způsobovat nepříjemné krepatění vlasů.

Snížení krepatění vlasů: Díky neutralizaci nábojů a redukci statické elektřiny dochází ke zlepšení celkového vzhledu vlasů, které jsou hladší a lépe upravitelné.

Automatické zapnutí funkce: Po zapnutí fénu se funkce ionizace aktivuje automaticky. Tato funkce je vestavěná a nelze ji vypnout, což zajišťuje neustálou ochranu vlasů během každého použití.

Výhody ionizace:

Zdravější vzhled vlasů: Vlasy jsou lesklejší a méně náchylné k poškození.

Snadnější úprava: Redukce krepatění usnadňuje styling a zajišťuje dlouhotrvající účes.

Pohodlné použití: Automatická funkce nevyžaduje žádné dodatečné nastavení od uživatele.

Tato technologie je ideální pro každodenní použití, kde je kladen důraz na zdravý vzhled a snadnou úpravu vlasů.



Varování:

Před nasazením nebo odstraněním nástavce se ujistěte, že je kulma vypnutý a vidlice je vytažena ze síťové zásuvky

Pokyny pro správné uložení fénu:

Před uložením: Ujistěte se, že fén i veškeré jeho příslušenství jsou zcela **vychladlé a důkladně vyčištěné**.

Umístění: Fén a jeho příslušenství uložte na suché a dobře větrané místo. Zabraňte kontaktu s vodou nebo vlhkostí, aby se předešlo poškození.

Bezpečnost: Umístěte spotřebič mimo dosah dětí a domácích mazlíčků, aby nedošlo k nechtěnému použití nebo úrazu.

Ochrana spotřebiče: Na fén ani jeho příslušenství nepokládejte žádné předměty, aby nedošlo k jejich poškození nebo snížení funkčnosti.

Tímto způsobem zajistíte, že váš fén zůstane v dobrém stavu a bude připraven k dalšímu použití.

EKOLOGIE

Identifikace materiálů: Na všech částech výrobků, pokud to jejich rozměry umožňují, jsou vytištěny symboly materiálů použitých při výrobě balení, komponentů a příslušenství. Tyto symboly také informují o možnostech recyklace.

Likvidace elektronických výrobků: Symboly uvedené na výrobku nebo v průvodní dokumentaci znamenají, že elektrické nebo elektronické výrobky nesmí být likvidovány společně s komunálním odpadem.

Správná likvidace: Pro správnou likvidaci odevzdejte výrobky na určených sběrných místech, kde budou přijaty zdarma. Tím přispějete k ochraně cenných přírodních zdrojů a prevenci negativních dopadů na životní prostředí a lidské zdraví.

Další informace: Další podrobnosti o správné likvidaci a sběrných místech získáte od místního úřadu nebo na nejbližším sběrném místě.

Právní důsledky: Nesprávná likvidace tohoto druhu odpadu může vést k udělení pokut v souladu s národními předpisy.

Postup při vyřazení spotřebiče: Pokud je spotřebič definitivně vyřazen z provozu, doporučuje se po odpojení od elektrické sítě odříznout napájecí přívod, aby byl spotřebič nepoužitelný. Správným přístupem k likvidaci elektronických zařízení přispíváte k udržitelnému zacházení s odpady a ochraně životního prostředí.





WEEE

Tento výrobek nesmí být likvidován jako běžný domovní odpad v souladu se směrnicí EU o odpadních elektrických a elektronických zařízeních (WEEE - 2012/19/EU). Místo toho musí být vrácen na místo nákupu nebo předán na veřejné sběrné místo recyklovatelného odpadu. Tím, že zajistíte správnou likvidaci tohoto výrobku, pomůžete předejít možným negativním důsledkům pro životní prostředí a lidské zdraví, které by jinak mohly být způsobeny nevhodným nakládáním s odpadem z tohoto výrobku. Další informace získáte na místním úřadě nebo na nejbližším sběrném místě. Nesprávná likvidace tohoto typu odpadu může mít za následek pokuty v souladu s vnitrostátními předpisy.

Záruční podmínky:

Na výrobek se vztahuje záruka 3 roky. Pro uplatnění záruky je důležité dodržet následující podmínky:

- **Opravy a servis:** V případě potřeby opravy nebo jiného servisu během záruční doby se obraťte přímo na prodejce výrobku. Je nezbytné předložit originální doklad o koupi s datem nákupu.
- **Podmínky, za kterých nelze reklamaci uznat:**

Nesprávné použití: Používání výrobku k jinému účelu, než pro který je určen, nebo nedodržení pokynů pro údržbu, provoz a servis.

Poškození: Poškození způsobené živelnou pohromou, zásahem neoprávněné osoby nebo mechanickým poškozením vinou kupujícího (např. při přepravě nebo čištění nevhodnými prostředky).

Opotřebení: Přirozené opotřebení a stárnutí spotřebního materiálu nebo součástí během používání (např. baterie).

Vnější vlivy: Působení nepříznivých vnějších vlivů, jako je sluneční záření, elektromagnetické pole, vniknutí kapaliny nebo předmětu, přepětí v síti, elektrostatický výboj (včetně blesku), vadné napájecí nebo vstupní napětí, nevhodná polarita napětí, chemické procesy a podobně.

Úpravy a modifikace: Jakékoliv úpravy, modifikace nebo změny konstrukce výrobku, které mění jeho funkce oproti zakoupené konstrukci, nebo použití neoriginálních součástí.

.....

Zvláštní pozornost věnujte bezpečnostním pokynům, které jsou klíčové pro bezpečné a správné používání produktu.

Pokud máte k přístroji jakékoliv dotazy nebo připomínky, neváhejte se obrátit na naši zákaznickou linku. Jsme tu pro vás a rádi vám pomůžeme.

Děkujeme, že jste si vybrali náš produkt.

Adresa servisního střediska:
4.května 2186, 755 01 Vsetín
servis@laser-cut.cz
+420 777 307 776

Dovozce: LASER CUT s.r.o., 4.května 2186, 755 01 Vsetín.

Prohlášení o shodě EU

Výrobce: LASER CUT s.r.o.

4. května 2186, 755 01 Vsetín Česká republika

Toto prohlášení o shodě se vydává na výhradní odpovědnost výrobce/dovozce.

Produkt: Hair Dryer / Fén na vlasy

Model/typ: **GLOX 17921**

Výše uvedený výrobek, byl testován v souladu s normami použitými prokázání shody se základními požadavky stanovenými ve směrnicích.

Directive (EU) 2015/863 & 2011/65/EU & EMC Directive 2014/30/EU

Příslušné harmonizované normy, na které se vztahuje shoda, jsou:

EN 60335-1:2012/A16:2023

EN 60335-2- 23:2003+A1:2008+A11:2010+ A2:2015

EN IEC 55014-1: 2021

EN IEC 61000-3-2: 2019/A1: 2021

EN IEC 61000-3-3: 2013+A2: 2021

EN IEC 55014-2: 2021

EN 62233:2008

Tento produkt nese označení CE:

Podepsán:

Jméno a funkce:

Datum a místo:

CE

Robert Fiala, Jednatel společnosti





2. dubna, 2025 - Vsetín

Podpis







Vysvětlení symbolů:

Na přístroji, v návodu k použití, na obalu a typovém štítku přístroje mohou být použity následující symboly:

	Nebezpečí! Přístroj se nesmí používat ve vodě ani v její blízkosti (umyvadlo, sprcha, vana) - nebezpečí zásahu elektrickým proudem.		Značka pro identifikaci obalového materiálu: A - zkratka materiálu B - číslo materiálu 1-7 plasty 20-22 papír a lepenka
	Přečtěte si pokyny.		Informace o výrobku Upozornění na důležité informace.
	Likvidace podle směrnice o odpadních elektrických a elektronických zařízeních (OEEZ)		Označení CE Tento výrobek splňuje požadavky platných evropských a národních směrnic.
	Baterie s obsahem škodlivých látek nepatří do domovního odpadu.		Značka posuzování shody pro Velkou Británie
	Výrobce		Symbol dovozce

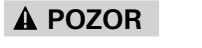
	Součásti obalu roztřídte a zlikvidujte je v souladu s místními předpisy.		Produkt a součásti obalu roztřídte a zlikvidujte je v souladu s místními předpisy.
	Výrobky prokazatelně odpovídají technickým předpisům EEU.		Přístroj třídy ochrany II Přístroj má dvojnásobnou ochrannou izolaci a splňuje tak třídu ochrany II.

	Označuje bezprostředně hrozící nebezpečí. Pokud mu nezabráníte, dojde ke smrti nebo závažným zraněním.
	Označuje možné hrozící nebezpečí, Pokud mu nezabráníte, může dojít ke smrti nebo závažným zraněním.
	Označuje možné hrozící nebezpečí, Pokud mu nezabráníte, může dojít k lehkým nebo drobným poraněním.
	Označuje potenciálně škodlivou situaci. Pokud se jí nevyhnete, může dojít k poškození zařízení nebo předmětů v okolí.

GLOX
www.glox.cz