

# GLOX

# GM19

Automatický dávkovač mydla



Návod na použitie

## Pre model GM19

Pred použitím tohto produktu si pozorne prečítajte tento návod.

### PREDSTAVENIE PRODUKTU:

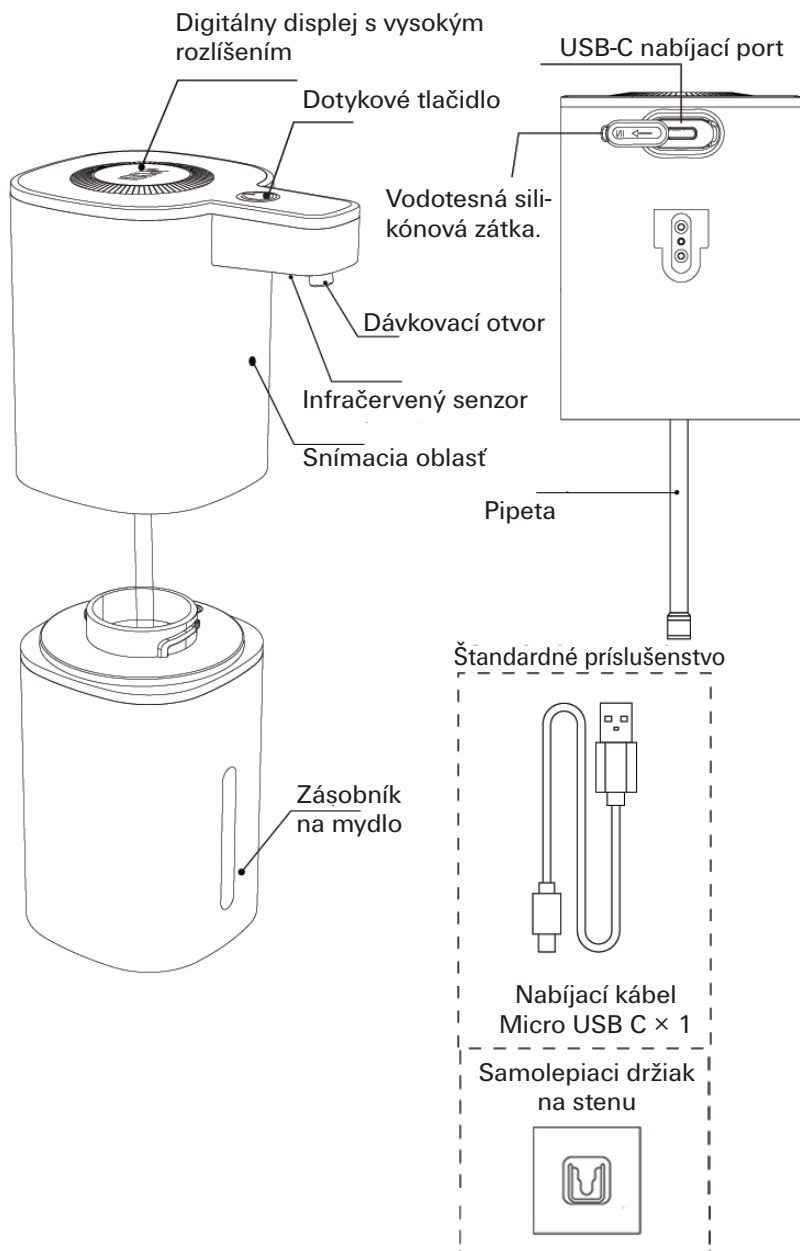

## POKYNY K POUŽITIU:

---

①

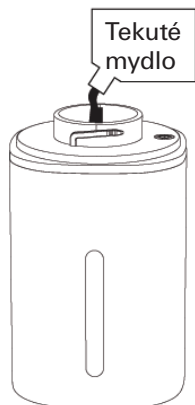

Zásobník naplňte  
tekutým mydlom

②

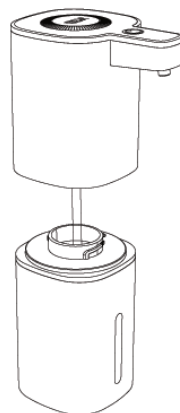

Zásobník na mydlo naskrutkujte  
v smere hodinových ručičiek do tela  
prístroja a dôkladne utiahnite

③

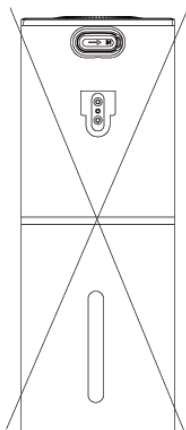

**NESPRÁVNA INŠTALÁCIA**  
Ukazovateľ hladiny je na rovnakej  
strane ako nabíjací konektor

④

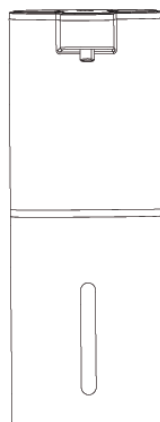

**SPRÁVNA INŠTALÁCIA**  
Ukazovateľ hladiny je na rovnakej  
strane ako dávkovací otvor na penu

## ZPŮSOB POUŽITIA

---

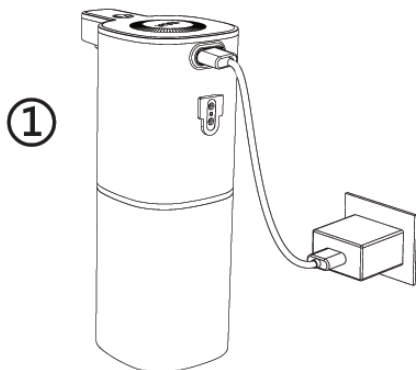

Nabíjanie zariadenia  
Digitálny displej ukazuje  
100 %,čo znamená úplné nabitie

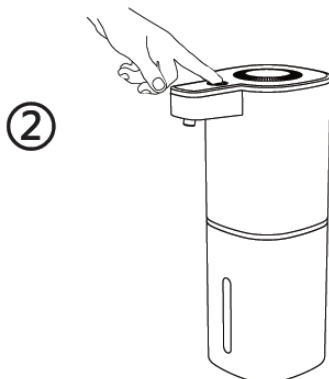

Na zapnutie sa dotknite spínača.  
Dotykom spínača zvolíte stupeň a nastavíte  
množstvo dávky mydla.



Odporúčame najprv  
navlhčiť ruky

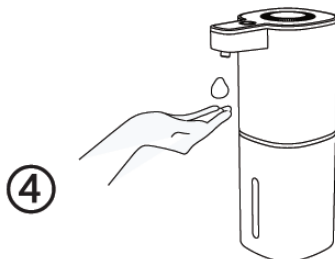

Po priložení ruky do snímačej oblasti sa  
uvoľní nastavená dávka peny alebo gélu

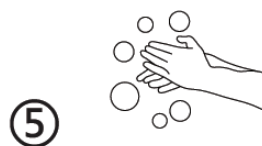

Gél alebo penu dôkladne  
rozotrite



Po opláchnutí čistou vodou  
si osušte ruce

## Technické parametre:

Názov produktu	Automatický dávkovač mydla
Model produktu	GLOX M19
Vstupné napätie	DC-5V
Menovitý výkon	1,5 W
Kapacita batérie	1200 mAh
Rýchlosť detekcie	0,25 s
Vzdialenosť snímania	0–60 mm
Dávkovanie	4 stupne
Objem fľaše	420 ml
Prevádzková teplota	5 <sup>o</sup> -45 <sup>o</sup> C
Stupeň krytia	IPX5
Prevádzková vlhkosť	0%~85%
Režim zapnutia	Dotykový spínač + infračervené snímanie
Typ batérie	Nabíjateľná Li-ion batéria
Čistá hmotnosť produktu	293 g (bez tekutého mydla)

## ÚDRŽBA A STAROSTLIVOSŤ:

1. Ak je potrebné zariadenie vyčistiť, odporúčame použiť vlhkú handričku a jemne utrieť povrch výrobku, keď je vypnutý.
2. Ak výrobok dlhší čas nepoužívate, nabite ho každé 2 mesiace, aby ste predĺžili životnosť batérie.
3. Dávkovač mydla skladujte na chladnom mieste, mimo dosahu priameho slnečného žiarenia a zdrojov tepla.

## UPOZORNENIE:

1. Výrobok neponárajte do vody ani ho neoplachujte priamo vodou, aby nedošlo ku skratu.
2. Pri inštalácii alebo dopĺňaní mydla dávkovač nenakláňajte ani ho silno nestláčajte.
3. Je prísne zakázané používať alebo pridávať viskózne kvapaliny obsahujúce granule, prášky, emulzie a pod. Predídete tým poruche zariadenia.
4. Ak je v dávkovači mydlo, nepokladajte ho naležato.
5. Nezakrývajte dávkovací otvor rukami ani inými predmetmi.
6. Ak je snímacia oblasť zablokovaná mydlom alebo inými predmetmi na dobu 5 sekúnd, bude počas 3 minút striedavo blikať modré a zelené svetlo a potom sa zariadenie automaticky vypne. V tomto prípade utrite snímaciu oblasť alebo odstráňte prekážku a potom zariadenie znova zapnite.
7. Pri nabíjaní opatrne vytiahnite vodoodolnú zátku a potom pripojte nabíjačku. Po dokončení nabíjania zakryte krytkou vodotesný nabíjací port, aby ste zabránili vniknutiu vlhkosti do zariadenia

8. Je prísne zakázané používať nabíjačky, ktoré nie sú s týmto zariadením kompatibilné. Inak môže dôjsť k vznieteniu alebo výbuchu batérie.
9. Pri bežnom používaní nie je potrebné zariadenie vypínať. Prístroj sa pri nečinnosti automaticky prepne do pohotovostného režimu.
10. Tento prístroj je vybavený dotykovými tlačidlami. Ak sú na tlačidlách kvapky vody, môže to ovplyvniť ich citlivosť. Pred použitím, prosím, utrite vodu dosucha.
11. Deti by mali tento výrobok používať iba pod dohľadom dospelých, aby nedošlo k zasiahnutiu očí penou alebo k neúmyselnému prehltnutiu.
12. Režim čistenia: Podržte oblasť odtlačku prsta na 1 sekundu na zapnutie zariadenia. Po zapnutí sa rozsvieti jedna kontrolka. Na aktiváciu čistiacieho režimu rýchlo trikrát za sebou ťuknite na tlačidlo zapnutia / vypnutia.

Zariadenie vykoná samočistenie so súvislým zvukom po dobu dlhšiu ako desať sekúnd. Poznámka: Ak zariadenie nevydáva kvapalinu, skúste použiť túto funkciu

Dávkovač obsahuje dobíjateľnú Li-ion batériu. Nevhadzujte výrobok do ohňa ani ho nevystavujte vysokým teplotám alebo chemickým či prchavým látkam. Pred nabíjaním vždy skontrolujte, či používate správny adaptér. Adaptér nie je súčasťou balenia, súčasťou balenia je iba nabíjací kábel. Nepoužívajte poškodený výrobok, napájací kábel ani adaptér. Výrobok nerozoberajte kvôli výmene batérie, batéria nie je vymeniteľná. S výrobkom nehádzte, nestúpajte naň ani ho nerozoberajte. Hrozí nebezpečenstvo poranenia.

Na výrobok sa poskytuje záruka 24 mesiacov odo dňa predaja spotrebiteľovi. Záruka sa vzťahuje na chyby vzniknuté preukázateľne v dôsledku chybného materiálu, nesprávnej konštrukcie alebo nekvalitného vyhotovenia.

Záruka sa nevzťahuje na stratu kapacity batérií a zaniká tiež nedodržaním pokynov na obsluhu uvedených v návode, nesprávnou údržbou, mechanickým poškodením, vlhkosťou, zásahom do spotrebiča neautorizovaným servisom. Opravy výrobku smie vykonávať iba odborne spôsobilá osoba.

### **Dovozca a autorizovaný servis:**

LASER CUT s.r.o.

4.května 2186, 755 01 Vsetín

Česká republika

servis@laser-cut.cz

+420 777 307 776

www.glox.cz

## Riešenie najčastejších ťažkostí

Problém	Príčina problému	Riešenie problému
Dávkovač sa nedá zapnúť	Batéria je vybitá	Nabite dávkovač mydla
Indikačná kontrolka nesvieti	Dávkovač mydla nie je zapnutý	Zapnite dávkovač mydla
Prístroj nedávkuje mydlo	Pipeta je uvoľnená. Zariadenie je upchaté. Použitie nevhodnej náplne.	Dotiahnite pipetu Vyčistite dávkovací otvor a zapnite čistiaci program. Doplňte tekuté mydlo do zásobníka
Kontrolka nepretržite bliká	Senzor dávkovača mydla je mokrý alebo znečistený mydlom.	Po vypnutí utrite senzor a potom zariadenie znova spustite



### Ekológia a likvidácia WEEE

- Identifikácia materiálov: Symboly na obale a súčiastiach informujú o použitých materiáloch a možnostiach recyklácie
- Likvidácia elektrozařízení: Tento výrobok nesmie byť likvidovaný s komunálnym odpadom. Odovzdajte ho na určenom zbernom mieste alebo u predajcu. Správnu likvidáciou chránite životné prostredie a zdravie.
- Nesprávna likvidácia môže byť sankcionovaná podľa platných predpisov.



Vyhlasenie o zhode. Výrobok spĺňa požiadavky Európskej únie (EÚ).

**GLOX**  
[www.glox.cz](http://www.glox.cz)